

VDL Unionskobling PVC-U 90 mm x 3" limmuffe x indvendig gevind 10bar grå type forstærket (7018222)



V-L Van de Lande

TEKNISKE SPECIFIKATIONER

Farve	grå
Type	forstærket
Materiale	PVC-U
Pakningsmateriale	EPDM
Tilslutning	limmuffe x indvendig gevind
Størrelse	90 mm x 3"
Tryk	10 bar

DIMENSIONER

F-2	34 mm
L	136 mm
ØDi-1	90 mm
ØDi-2	3 "

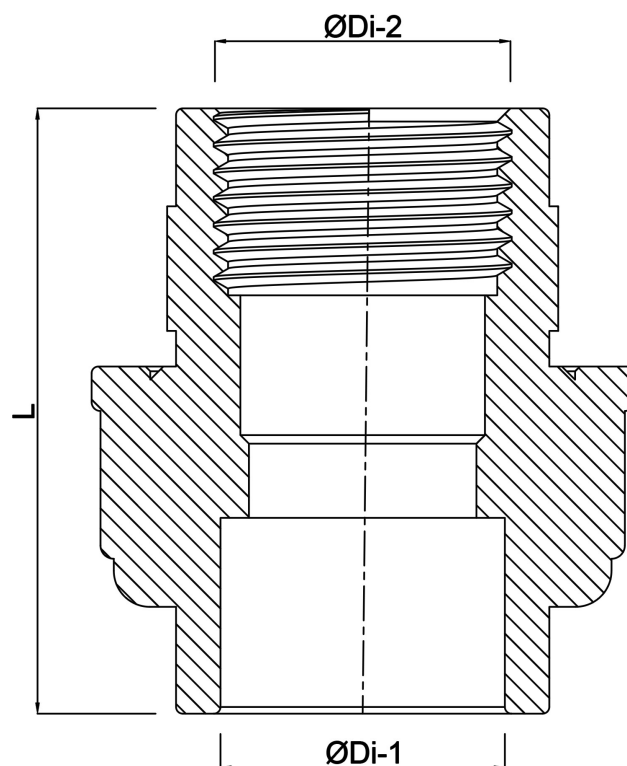

Genereret den: 25-05-2026

Bevo Nordic A/S
Pakhusgården 54
5000 Odense C
Danmark
+45 66 19 25 45
info@bevo.dk
<http://www.bevo.com>