

**Profec Kontraklapventil med
løfteanordning duktilt jern
(GGG40) epoxy belægning
DN125 DIN flange 16bar
DN125 blå PN10/16 (0402638)**



TEKNISKE SPECIFIKATIONER

Farve	blå
Materiale	duktilt jern (GGG40)
Overfladebehandling	epoxy belægning
Materiale (cover)	duktilt jern
Materialehus	duktilt jern (GGG40)
Pakningsmateriale	NBR
Tilslutning	DIN flange
Pakning	
Temperatur rækkevidde	0°C - 80°C
Tryk	16 bar
Kapacitet	265 m ³ /t
Størrelse	DN125
Længde	350 mm
DN	125
Flange	PN10/16
Ydre Ø	250 mm
PCD	210 mm

DIMENSIONER

Ct-1 125 mm

L 350 mm

PCD 210 mm

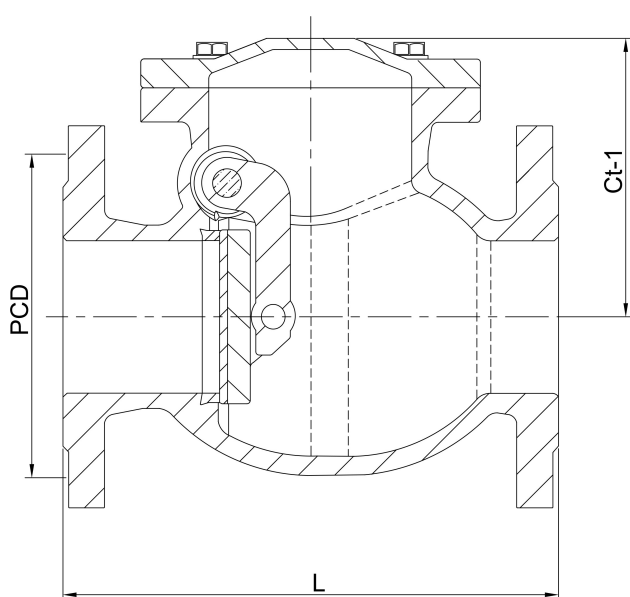

Genereret den: 23-05-2026

Bevo Nordic A/S
Pakhusgården 54
5000 Odense C
Danmark
+45 66 19 25 45
info@bevo.dk
<http://www.bevo.com>