

**Profec Kugleventil duktilt
støbejern GGG40 lakeret DN65
DIN flange 16bar blå PN10/16
(0401602)**



TEKNISKE SPECIFIKATIONER

Farve	blå
Materiale	duktilt støbejern GGG40
Overfladebehandling	lakeret
Funktion	håndtag
Håndtagsfarve	rød
Håndtagsmateriale	stål
Hus konstruktion	2-delt
Kuglemateriale	messing
Spindelmateriale	messing
Materialehus	duktilt støbejern GGG40
Pakningsmateriale	NBR
Tilslutning	DIN flange
Temperatur rækkevidde	-10°C - 100°C
Tryk	16 bar
Størrelse	DN65
Flange	PN10/16
PCD	145 mm

Bolthul 18 mm

Huller 4

DIMENSIONER

Ct-1 143 mm

Håndtagshøjde 121

L 170 mm

PCD 145 mm

R 230 mm

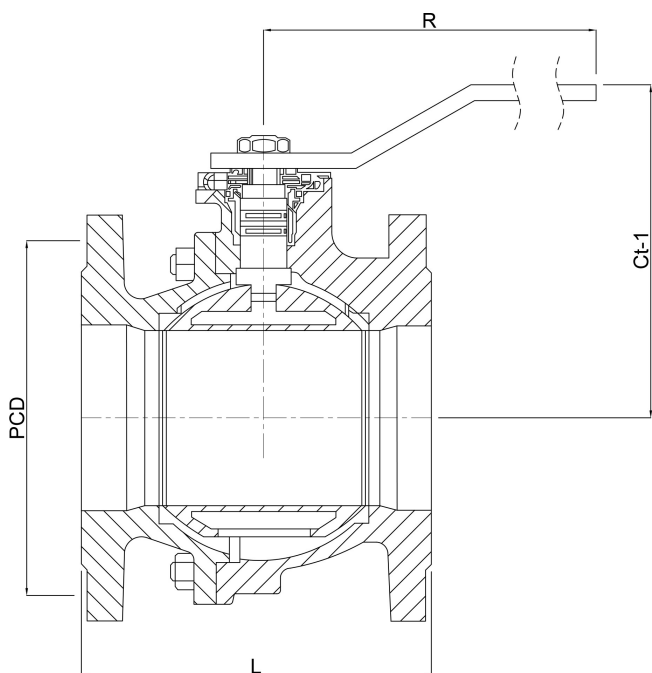

Genereret den: 03-04-2026

Bevo Nordic A/S
Pakhusgården 54
5000 Odense C
Danmark
+45 66 19 25 45
info@bevo.dk
<http://www.bevo.com>