

**Profec Kuglekontraventil, med
løfteanordning duktilt jern
(GGG40) epoxy belægning
DN65 DIN flange 10bar DN65
blå PN10/16 (0401929)**



TEKNISKE SPECIFIKATIONER

Farve	blå
Materiale	duktilt jern (GGG40)
Overfladebehandling	epoxy belægning
Materiale (cover)	støbejern GG40
Materialehus	duktilt jern (GGG40)
Pakningsmateriale	NBR
Tilslutning	DIN flange
Pakning	
DIN Standard	DIN 2501
Temperatur rækkevidde	-20°C - 100°C
RAL nummer	RAL5017
Åbningstryk	1 bar
Tryk	10 bar
Kuglemateriale	carbon/NBR
Størrelse	DN65
Længde	240 mm
DN	65

Flange PN10/16

Ydre Ø 183 mm

Huller 4

DIMENSIONER

Ct-1 122 mm

Installationslængde din 3202 f6

Konstruktionslængde din 3202 f6

L 240 mm

PCD 145 mm

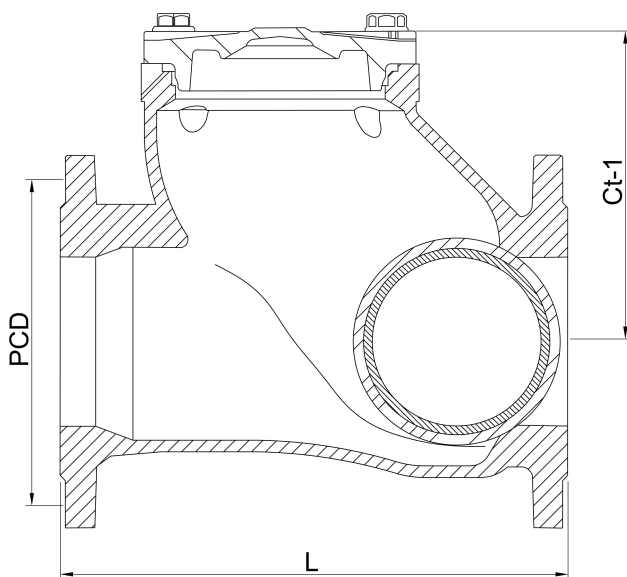

Genereret den: 23-05-2026

Bevo Nordic A/S
Pakhusgården 54
5000 Odense C
Danmark
+45 66 19 25 45
info@bevo.dk
<http://www.bevo.com>