

**Profec Kugleventil messing
forniklet 3/8" indvendig
gevind x udvendig gevind
25bar type 104 VA (0403046)**

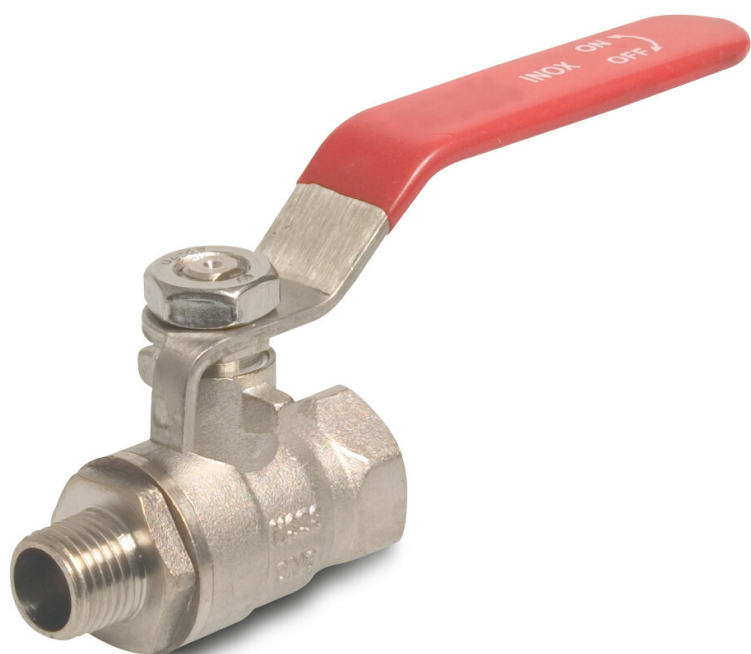

TEKNISKE SPECIFIKATIONER

| | |
|-----------------------|------------------------------------|
| Type | 104 VA |
| Materiale | messing |
| Overfladebehandling | forniklet |
| Funktion | håndtag |
| Håndtagsfarve | rød |
| Håndtagsmateriale | rustfri stål |
| Kuglemateriale | hårdt forkromet messing |
| Materialehus | messing |
| Pakningsmateriale | PFTE |
| Tilslutning | indvendig gevind x udvendig gevind |
| Temperatur rækkevidde | 0°C - 100°C |
| Tryk | 25 bar |
| Størrelse | 3/8" |

DIMENSIONER

| | |
|------|--------|
| Ct-1 | 42 mm |
| F-1 | 9.5 mm |

F-2 9.5 mm

Lb 48,5 mm

R 89 mm

ØDf 10 mm

ØDi-2 3/8 "

ØDo-1 3/8 "



Genereret den: 07-03-2026

Bevo Nordic A/S
Pakhusgården 54
5000 Odense C
Danmark
+45 66 19 25 45
info@bevo.dk
<http://www.bevo.com>