

**Profec Kuglekontraventil, med  
løfteanordning duktilt jern  
(GGG40) epoxy belægning  
DN100 DIN flange 10bar  
DN100 blå PN10/16 (0401931)**



# TEKNISKE SPECIFIKATIONER

Farve	blå
Materiale	duktilt jern (GGG40)
Overfladebehandling	epoxy belægning
Materiale (cover)	støbejern GG40
Materialehus	duktilt jern (GGG40)
Pakningsmateriale	NBR
Tilslutning	DIN flange
Pakning	
DIN Standard	DIN 2501
Temperatur rækkevidde	-20°C - 100°C
RAL nummer	RAL5017
Åbningstryk	1 bar
Tryk	10 bar
Kuglemateriale	carbon/NBR
Størrelse	DN100
Længde	300 mm
DN	100

Flange PN10/16

Ydre Ø 215 mm

Huller 8

## DIMENSIONER

Ct-1 180 mm

Installationslængde din 3202 f6

Konstruktionslængde din 3202 f6

L 300 mm

PCD 180 mm

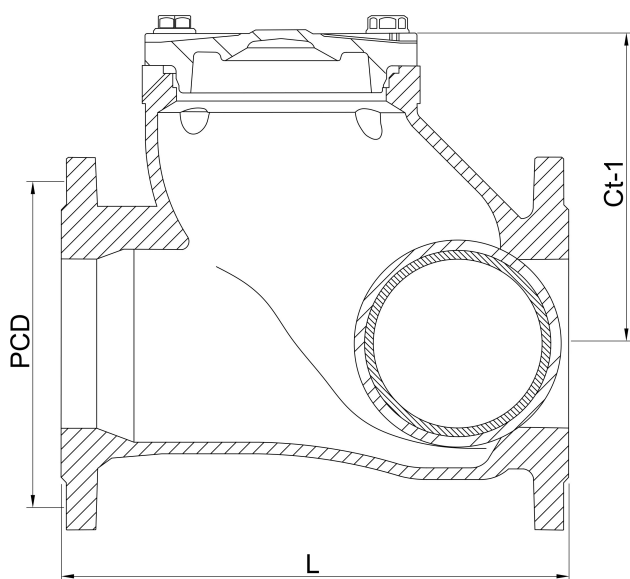

Genereret den: 23-05-2026

Bevo Nordic A/S  
Pakhusgården 54  
5000 Odense C  
Danmark  
+45 66 19 25 45  
[info@bevo.dk](mailto:info@bevo.dk)  
<http://www.bevo.com>