

**Profec Nr. 301 Runde slutmuffe
støbejern galvaniseret 2"
indvendig gevind 25bar DVGW
(1030109)**



TEKNISKE SPECIFIKATIONER

Materiale støbejern

Overfladebehandling galvaniseret

Godkendelse DVGW

Tilslutning indvendig gevind

Fitting nr. Nr. 301

Temperatur rækkevidde -20°C - 120°C

Tryk 25 bar

Størrelse 2"

DIMENSIONER

F-1 23 mm

H 35 mm

ØDi-1 2"

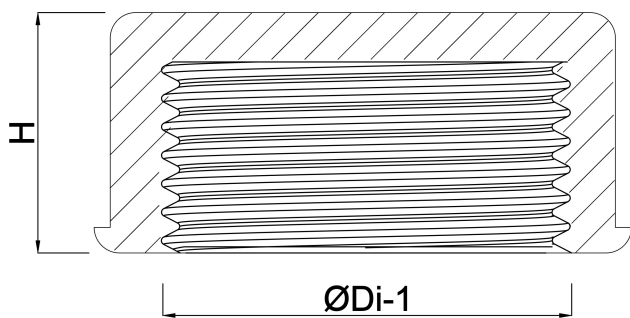

Genereret den: 24-05-2026

Bevo Nordic A/S
Pakhusgården 54
5000 Odense C
Danmark
+45 66 19 25 45
info@bevo.dk
<http://www.bevo.com>