

**Profec Nr. 41 Bøjning 45°
støbejern galvaniseret 2"
indvendig gevind 25bar DVGW
(1004108)**



TEKNISKE SPECIFIKATIONER

Materiale støbejern

Overfladebehandling galvaniseret

Godkendelse DVGW

Tilslutning indvendig gevind

Fitting nr. Nr. 41

Temperatur rækkevidde -20°C - 120°C

Tryk 25 bar

Størrelse 2"

DIMENSIONER

Cb-1 81 mm

Cb-2 70 mm

ØDi-1 2"

ØDi-2 2"

β 45°

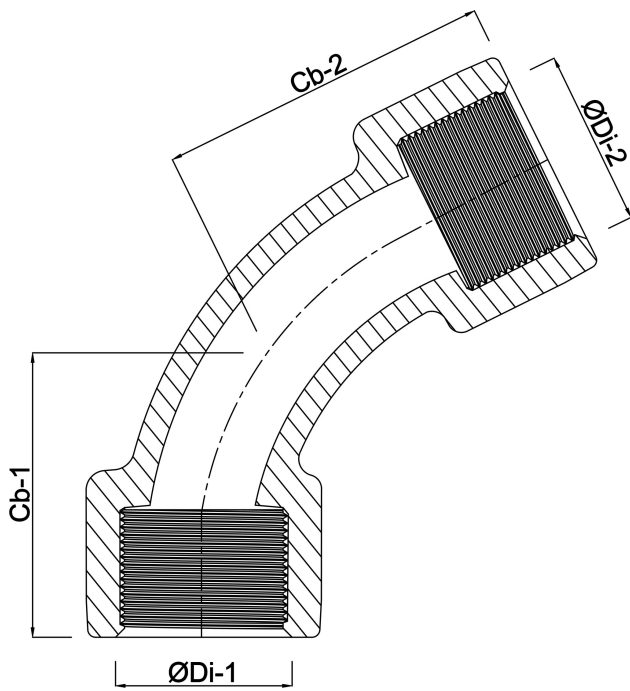

Genereret den: 24-05-2026

Bevo Nordic A/S
Pakhusgården 54
5000 Odense C
Danmark
+45 66 19 25 45
info@bevo.dk
<http://www.bevo.com>