

**Kugleventil PVC-U 32 mm  
limmuffe 10bar DN25 grå type  
2000 Teflon (0111908)**



# TEKNISKE SPECIFIKATIONER

Farve	grå
Type	2000 Teflon
Materiale	PVC-U
Funktion	håndtag
Håndtagsfarve	rød
Håndtagsmateriale	PVC-U
Hus konstruktion	3-delt
Materialehus	PVC-U
Pakningsmateriale	PTFE/EPDM
Tilslutning	limmuffe
Temperatur rækkevidde	0°C - 60°C
Tryk	10 bar
Størrelse	32 mm
Længde	124 mm
DN	25

## DIMENSIONER

Ct-1 72.5 mm

Lb 124 mm

R 99 mm

ØDf 25 mm

ØDi-1 32 mm

ØDi-2 32 mm

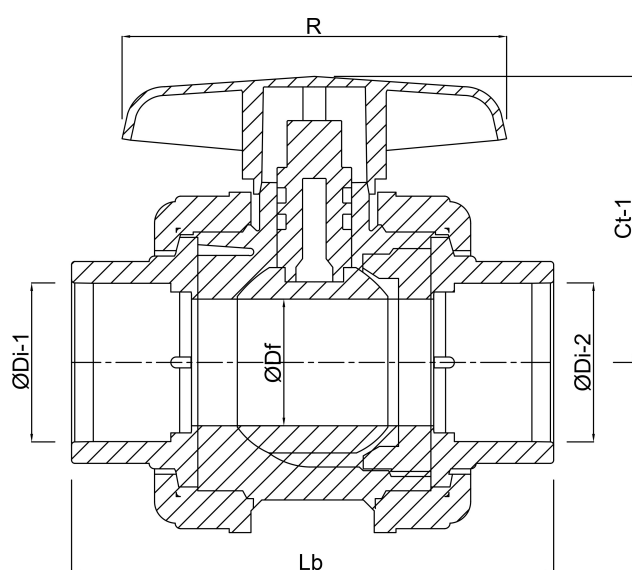

**Genereret den: 23-05-2026**

Bevo Nordic A/S  
Pakhusgården 54  
5000 Odense C  
Danmark  
+45 66 19 25 45  
[info@bevo.dk](mailto:info@bevo.dk)  
<http://www.bevo.com>