

**Profec Butterflyventil duktilt
jern (GGG40) epoxy belægning
DN65 flange 10bar DN65 blå
PN6/10/16 type 601 Skive
rustfri stål 316 (0401866)**



TEKNISKE SPECIFIKATIONER

Farve	blå
Type	601
Materiale	duktilt jern (GGG40)
Overfladebehandling	epoxy belægning
Funktion	håndtag
Håndtagsfarve	sort
Håndtagsmateriale	formbart støbejern
Materiale ventil	rustfri stål 304
Spindelmateriale	rustfri stål 316
Sædemateriale	EPDM
Materialehus	duktilt jern (GGG40)
Pakningsmateriale	EPDM
Tilslutning	flange
DIN Standard	DIN 2501
Flange	PN6/10/16
Temperatur rækkevidde	0°C - 90°C
Tryk	10 bar

Størrelse DN65

DN 65

Bredde 45 mm

Højde 300 mm

Moment 12 Nm

DIMENSIONER

Ct-1 202 mm

Konstruktionslængde din 3202 k1, iso 5752

PCD 130/145 mm

R 260 mm

W-1 45 mm

W-2 90 mm

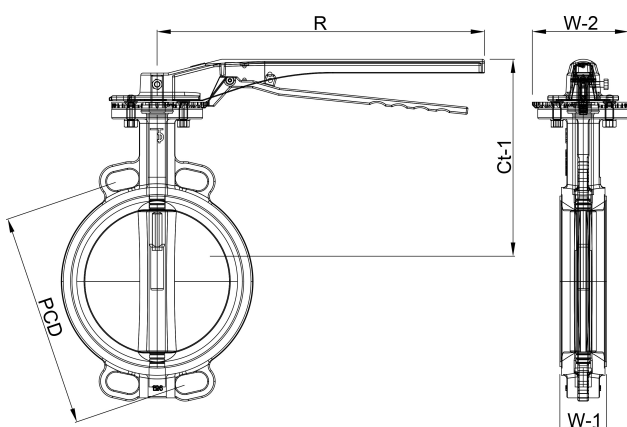

Genereret den: 23-05-2026

Bevo Nordic A/S
Pakhusgården 54
5000 Odense C
Danmark
+45 66 19 25 45
info@bevo.dk
<http://www.bevo.com>