

**Profec Kugleventil duktilt
støbejern GGG40 lakeret
DN100 DIN flange 16bar blå
PN10/16 (0401604)**



TEKNISKE SPECIFIKATIONER

Farve	blå
Materiale	duktilt støbejern GGG40
Overfladebehandling	lakeret
Funktion	håndtag
Håndtagsfarve	rød
Håndtagsmateriale	stål
Hus konstruktion	2-delt
Kuglemateriale	messing
Spindelmateriale	messing
Materialehus	duktilt støbejern GGG40
Pakningsmateriale	NBR
Tilslutning	DIN flange
Temperatur rækkevidde	-10°C - 100°C
Tryk	16 bar
Størrelse	DN100
Flange	PN10/16
PCD	180 mm

Bolthul 18 mm

Huller 8

DIMENSIONER

Ct-1 180 mm

Håndtagshøjde 144

L 190 mm

PCD 180 mm

R 360 mm

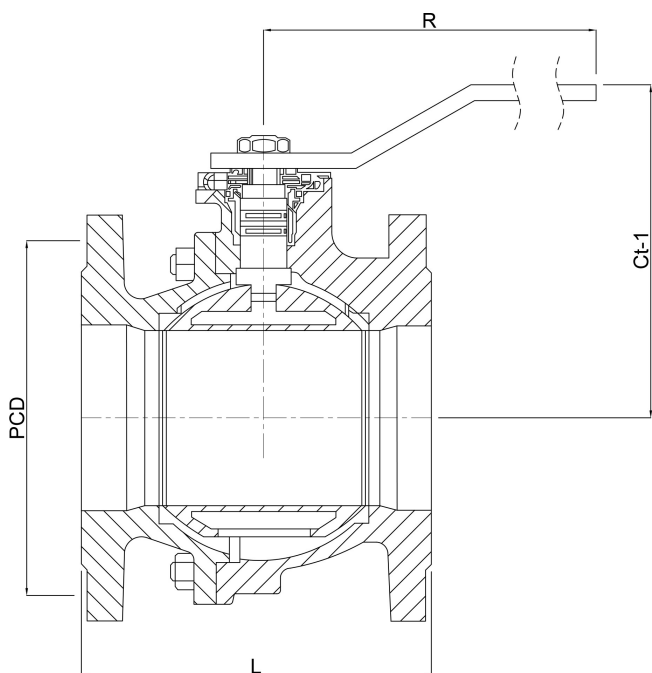

Genereret den: 03-04-2026

Bevo Nordic A/S
Pakhusgården 54
5000 Odense C
Danmark
+45 66 19 25 45
info@bevo.dk
<http://www.bevo.com>