

Kugleventil PVC-U 63 mm limmuffe 16bar DN50 grå type AK (0161505)



TEKNISKE SPECIFIKATIONER

Farve grå

Type AK

Materiale PVC-U

Funktion håndtag

Håndtagsfarve rød

Håndtagsmateriale PVC-U

Hus konstruktion 3-delt

Materialehus PVC-U

Pakningsmateriale PE/EPDM

Tilslutning limmuffe

Maks. temperatur 60 °C

Mindste mellemtemperatur
(kontinuerlig) 0 °C

Størrelse 63 mm

DN 50

Tryk 16 bar

DIMENSIONER

Ct-1 111 mm

Lb 168 mm

R 74 mm

ØDf 50 mm

ØDi-1 63 mm

ØDi-2 63 mm

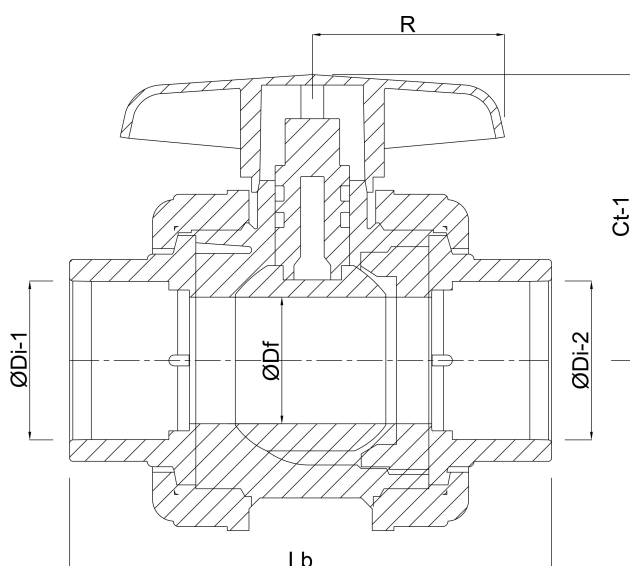

Genereret den: 23-05-2026

Bevo Nordic A/S
Pakhusgården 54
5000 Odense C
Danmark
+45 66 19 25 45

info@bevo.dk
<http://www.bevo.com>