

**Profec Kuglekontraventil, med  
løfteanordning duktilt jern  
(GGG40) epoxy belægning  
DN80 DIN flange 10bar DN80  
blå PN10/16 (0401930)**



# TEKNISKE SPECIFIKATIONER

Farve	blå
Materiale	duktilt jern (GGG40)
Overfladebehandling	epoxy belægning
Materiale (cover)	støbejern GG40
Materialehus	duktilt jern (GGG40)
Pakningsmateriale	NBR
Tilslutning	DIN flange
Pakning	
DIN Standard	DIN 2501
Temperatur rækkevidde	-20°C - 100°C
RAL nummer	RAL5017
Åbningstryk	1 bar
Tryk	10 bar
Kuglemateriale	carbon/NBR
Størrelse	DN80
Længde	260 mm
DN	80

Flange PN10/16

Ydre Ø 200 mm

Huller 8

## DIMENSIONER

Ct-1 151 mm

Installationslængde din 3202 f6

Konstruktionslængde din 3202 f6

L 260 mm

PCD 160 mm

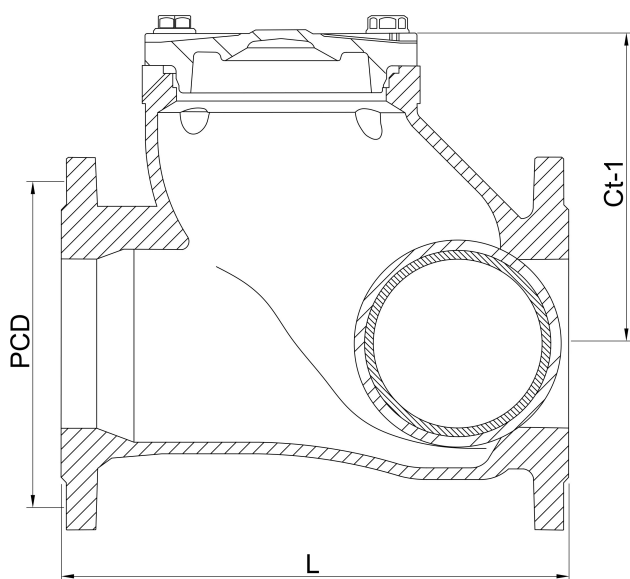

Genereret den: 23-05-2026

Bevo Nordic A/S  
Pakhusgården 54  
5000 Odense C  
Danmark  
+45 66 19 25 45  
[info@bevo.dk](mailto:info@bevo.dk)  
<http://www.bevo.com>