

VDL Klebeflansch PVC-U 250 mm Klebemuffe 10bar DN225 Grau PN10 Typ A (0111055)



VL Van de Lande

TECHNISCHE DATEN

Farbe Grau

Werkstoff PVC-U

DIN Norm DIN 2501

Flansch PN10

Arbeitsdruck 10 bar

Typ A

Maß 250 mm

Anschluss Klebemuffe

Verpackung 3 St.

DN 225

Außen ø 131 mm

Dicke 36 mm

Loch ø 22 mm

Löcher 8

ABMESSUNGEN

Ø 22 mm

PCD 325 mm

ØDi-1 250 mm

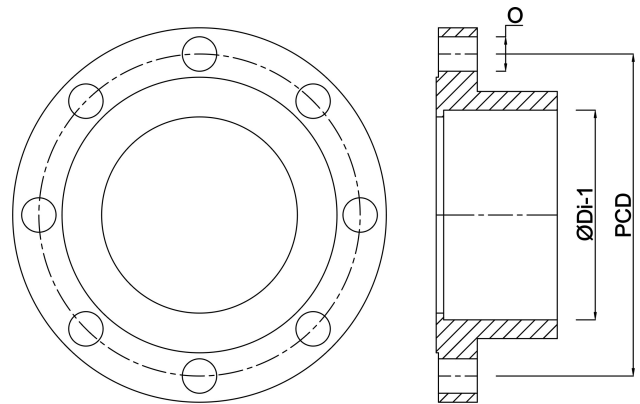

Generiert am: 24.05.2026

bevo Vertriebs GmbH
Industriestraße 18
32602 VLOTHO-EXTER
Deutschland
+49 (0) 5228 959 0
info@bevo.com
<http://www.bevo.com>