

Profec Nr. 280 Doppelnippel
Gusseisen Verzinkt 1 1/4"
Außengewinde 25bar DVGW
(1028007)



TECHNISCHE DATEN

Werkstoff	Gusseisen
Oberflächenbehandlung	Verzinkt
Zulassung	DVGW
Anschluss	Außengewinde
Fitting Nr.	Nr. 280
Temperaturbereich	-20°C - 120°C
Arbeitsdruck	25 bar
Maß	1 1/4"

ABMESSUNGEN

F-1	20 mm
F-2	20 mm
K-1	47 mm
L	56 mm
ØDo-1	1 1/4 "
ØDo-2	1 1/4 "

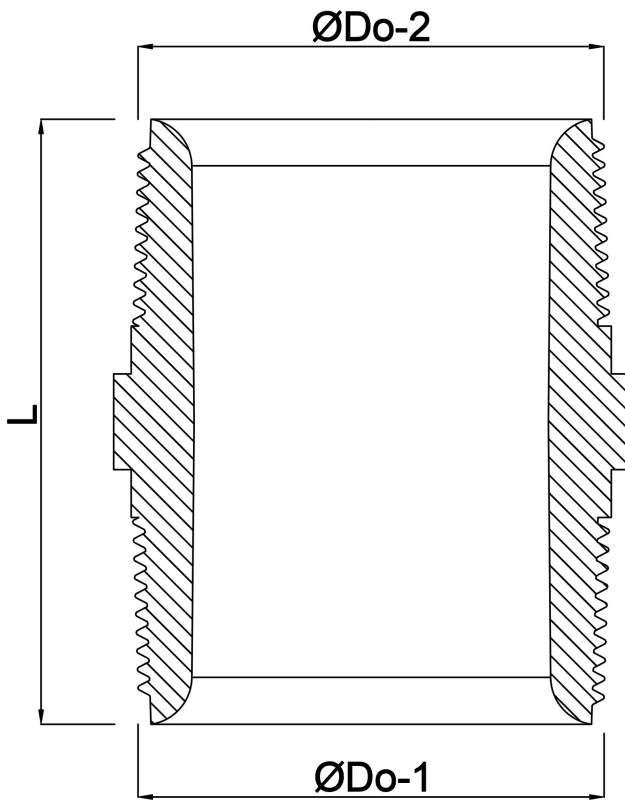

Generiert am: 24.05.2026

bevo Vertriebs GmbH
Industriestraße 18
32602 VLOTHO-EXTER
Deutschland
+49 (0) 5228 959 0
info@bevo.com
<http://www.bevo.com>