

Profec Kugelhahn PVC-U 1" Innengewinde 10bar DN25 Grau Typ 2050 (0111288)



TECHNISCHE DATEN

Farbe Grau

Typ 2050

Werkstoff PVC-U

Bedienung Hebel

Griff-Farbe Rot

Material Hebel/Griff PVC-U

Gehäusekonstruktion 3-teilig

Material Gehäuse PVC-U

Material Dichtung PE/EPDM

Anschluss Innengewinde

Temperaturbereich 10°C - 60°C

Arbeitsdruck 10 bar

Maß 1"

DN 25

ABMESSUNGEN

Ct-1 73 mm

Lb 124 mm

R 98 mm

ØDf 25 mm

ØDi-1 1 "

ØDi-2 1 "

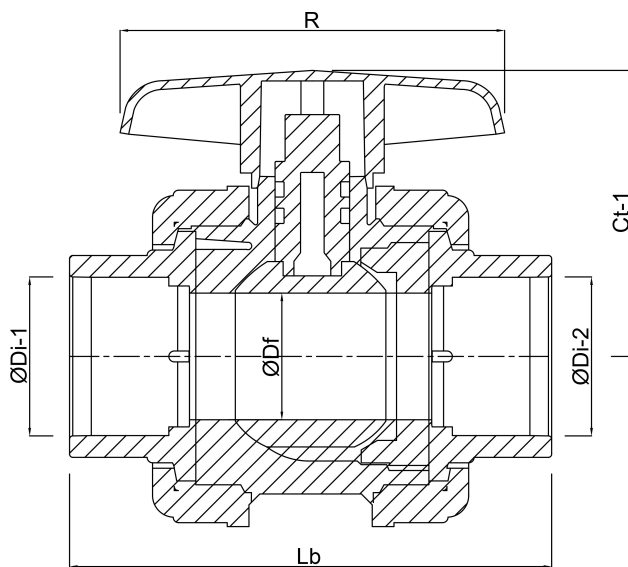

Generiert am: 23.05.2026

bevo Vertriebs GmbH
Industriestraße 18
32602 VLOTHO-EXTER
Deutschland
+49 (0) 5228 959 0
info@bevo.com
<http://www.bevo.com>