

**Profec Vorschweißflansch
Stahl DN100 x 108,0 mm DIN
Flansch x Stumpfschweißung
Schwarz PN16 (1180484)**



TECHNISCHE DATEN

Farbe Schwarz

Werkstoff Stahl

Anschluss DIN Flansch x Stumpfschweißung

DIN Norm DIN 2633

Flansch PN16

Maß DN100 x 108,0 mm

Außen ø 220 mm

Gewicht 4.54 kg

Höhe 52 mm

Dicke 20 mm

Lochkreis 180 mm

Loch ø 18 mm

Löcher 8

ABMESSUNGEN

O 18 mm

PCD 180 mm

ØDi-1

100.8 mm

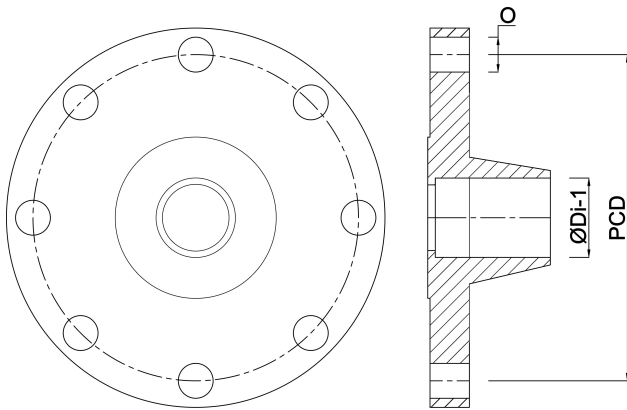

Generiert am: 24.05.2026

bevo Vertriebs GmbH
Industriestraße 18
32602 VLOTHO-EXTER
Deutschland
+49 (0) 5228 959 0
info@bevo.com
<http://www.bevo.com>