

**Losflansch PP/Stahl PP 250 mm
SDR11 16bar DN250 Schwarz
PN10 (7031732)**



TECHNISCHE DATEN

Farbe Schwarz

Werkstoff PP/Stahl

Oberflächenbehandlung PP

Klasse SDR11

Arbeitsdruck 16 bar

Maß 250 mm

DN 250

Flansch PN10

Außen ø 409 mm

Gewicht 6.27 kg

Dicke 30 mm

Loch ø 22 mm

Löcher 12

ABMESSUNGEN

O 22 mm

PCD 350 mm

ØDi-1

288 mm

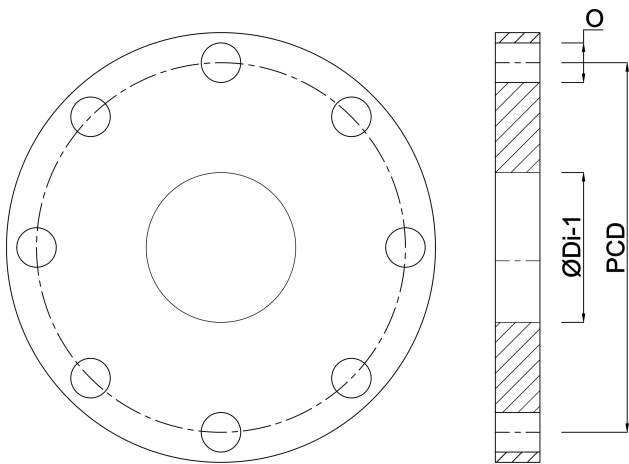

Generiert am: 22.05.2026

bevo Vertriebs GmbH
Industriestraße 18
32602 VLOTHO-EXTER
Deutschland
+49 (0) 5228 959 0
info@bevo.com
<http://www.bevo.com>