

**Profec Gewindeflansch Stahl
Verzinkt DN25 x 1" DIN Flansch
x Innengewinde DN25 PN10/16
(1080212)**



TECHNISCHE DATEN

Werkstoff	Stahl
Oberflächenbehandlung	Verzinkt
Anschluss	DIN Flansch x Innengewinde
DIN Norm	DIN 2566
Flansch	PN10/16
Maß	DN25 x 1"
Bolzen	
DN	25
Durchmesser	33,7 mm
Außen ø	115 mm
Gewicht	1.1 kg
Dicke	16 mm
Loch ø	14 mm
Löcher	4

ABMESSUNGEN

O	14 mm
---	-------

PCD

85 mm

ØDi-1

1 "

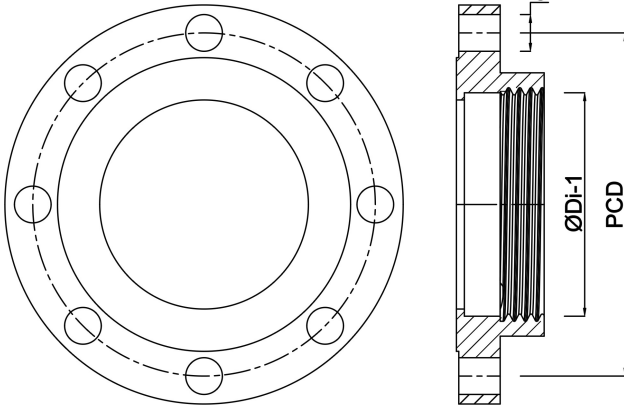

Generiert am: 24.05.2026

bevo Vertriebs GmbH
Industriestraße 18
32602 VLOTHO-EXTER
Deutschland
+49 (0) 5228 959 0
info@bevo.com
<http://www.bevo.com>