

**Profec Vorschweißflansch
Stahl DN65 x 76,1 mm DIN
Flansch x Stumpfschweißung
Schwarz PN16 (1180482)**



TECHNISCHE DATEN

Farbe Schwarz

Werkstoff Stahl

Anschluss DIN Flansch x Stumpfschweißung

DIN Norm DIN 2633

Flansch PN16

Maß DN65 x 76,1 mm

Außen ø 185 mm

Gewicht 3.03 kg

Höhe 45 mm

Dicke 18 mm

Lochkreis 145 mm

Loch ø 18 mm

Löcher 4

ABMESSUNGEN

O 18 mm

PCD 145 mm

ØDi-1

70.3 mm

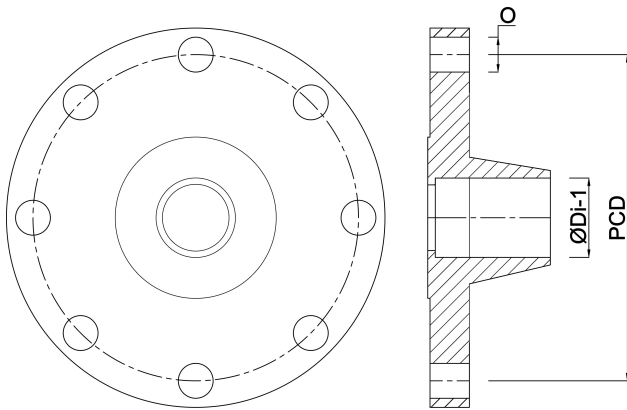

Generiert am: 24.05.2026

bevo Vertriebs GmbH
Industriestraße 18
32602 VLOTHO-EXTER
Deutschland
+49 (0) 5228 959 0
info@bevo.com
<http://www.bevo.com>