

**Anschweißnippel Stahl 5" x
139,7 mm Außengewinde x
Stumpfschweißung 15cm
(0200573)**



TECHNISCHE DATEN

Werkstoff	Stahl
Anschluss	Außengewinde x Stumpfschweißung
Maß	5" x 139,7 mm
Länge	15 cm

ABMESSUNGEN

L	150 mm
ØDo-1	139.7 mm
ØDo-2	5 "

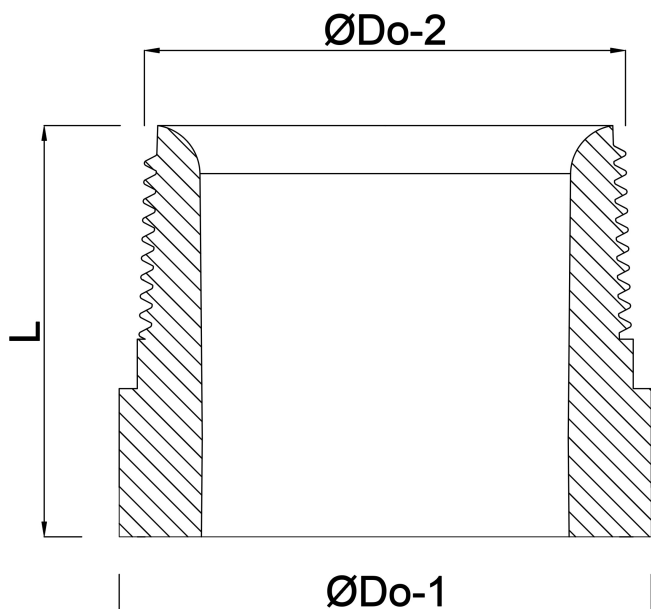

Generiert am: 14.03.2026

bevo Vertriebs GmbH
Industriestraße 18
32602 VLOTHO-EXTER
Deutschland
+49 (0) 5228 959 0
info@bevo.com
<http://www.bevo.com>