

**Anschweißnippel Stahl 4" x
114,3 mm Außengewinde x
Stumpfschweißung 15cm
(0200572)**



TECHNISCHE DATEN

Werkstoff	Stahl
Anschluss	Außengewinde x Stumpfschweißung
Maß	4" x 114,3 mm
Länge	15 cm

ABMESSUNGEN

L	150 mm
ØDo-1	114.3 mm
ØDo-2	4 "

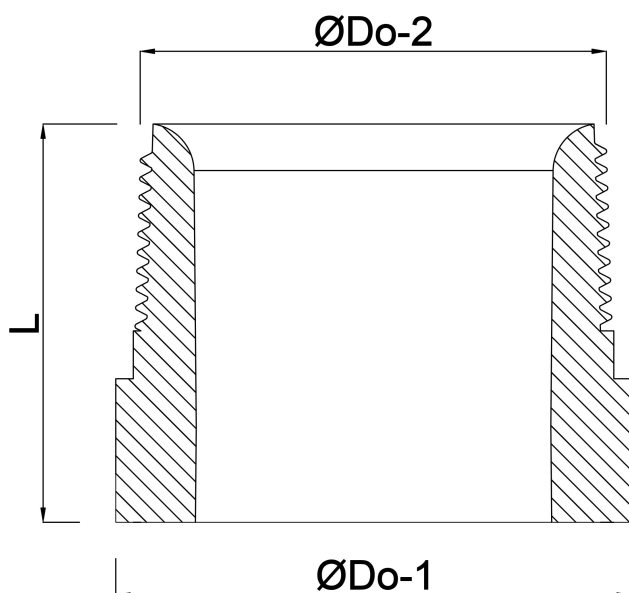

Generiert am: 25.05.2026

bevo Vertriebs GmbH
Industriestraße 18
32602 VLOTHO-EXTER
Deutschland
+49 (0) 5228 959 0
info@bevo.com
<http://www.bevo.com>