

**Profec Gewindeflansch Stahl
DN50 x 2" DIN Flansch x
Innengewinde 16bar Schwarz
PN10/16 (1180215)**



TECHNISCHE DATEN

Farbe	Schwarz
Werkstoff	Stahl
Anschluss	DIN Flansch x Innengewinde
DIN Norm	DIN 2566
Flansch	PN10/16
Arbeitsdruck	16 bar
Maß	DN50 x 2"
Durchmesser	60,3 mm
Außen ø	165 mm
Gewicht	2.41 kg
Höhe	28 mm
Dicke	18 mm
Lochkreis	125 mm
Loch ø	18 mm
Löcher	4

ABMESSUNGEN

O 18 mm

PCD 125 mm

ØDi-1 2"

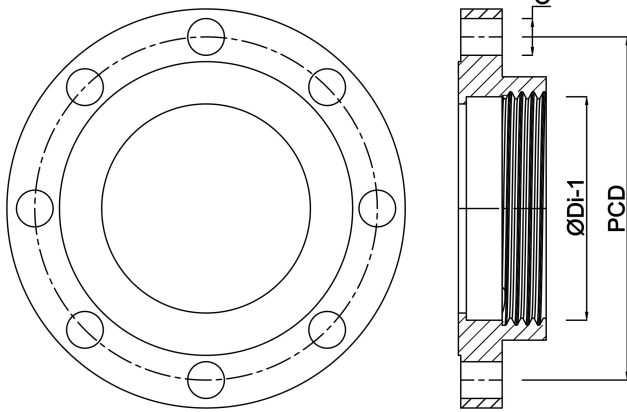

Generiert am: 24.05.2026

bevo Vertriebs GmbH
Industriestraße 18
32602 VLOTHO-EXTER
Deutschland
+49 (0) 5228 959 0
info@bevo.com
<http://www.bevo.com>