

VIR Kugelhahn Messing Verchromt 1" Außengewinde 40bar WRAS/VA Typ K348 (0401268)



TECHNISCHE DATEN

Typ	K348
Werkstoff	Messing
Oberflächenbehandlung	Verchromt
Zulassung	WRAS/VA
Bedienung	Hebel
Griff-Farbe	Rot
Material Hebel/Griff	Dacromet Stahl
Gehäusekonstruktion	2-teilig
Material Kugel	Messing hart verchromt
Material Gehäuse	Messing
Material Dichtung	PTFE
Anschluss	Außengewinde
Durchgang	full
Temperaturbereich	0°C - 150°C
Arbeitsdruck	40 bar
Maß	1"

ABMESSUNGEN

Ct-1 65 mm

F-1 16 mm

F-2 16 mm

Höhe Handgriff 65

Lb 85 mm

R 126.5 mm

ØDf 25 mm

ØDo-1 1 "

ØDo-2 1 "

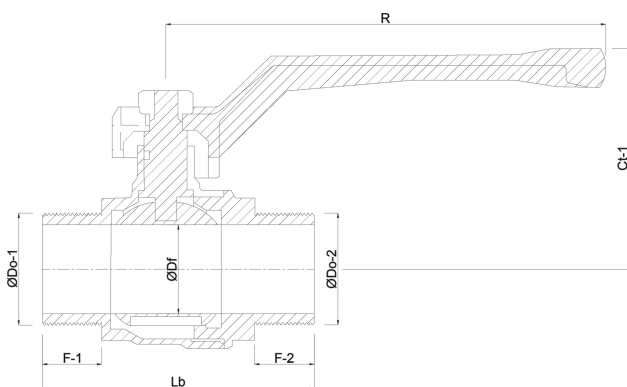

Generiert am: 23.05.2026

bevo Vertriebs GmbH
Industriestraße 18

32602 VLOTHO-EXTER
Deutschland
+49 (0) 5228 959 0
info@bevo.com
<http://www.bevo.com>