

**Profec Klebeflansch PVC-U
DN65 x 75 mm DIN Flansch x
Klebemuffe 16bar DN65 Grau
PN10/16 (0111046)**



TECHNISCHE DATEN

Farbe Grau

Werkstoff PVC-U

Anschluss DIN Flansch x Klebemuffe

Maß DN65 x 75 mm

Bolzen

DN 65

Flansch PN10/16

Außen ø 185 mm

Gewicht 0.555 kg

Schraubenlänge 90 mm

Dicke 19 mm

Arbeitsdruck 16 bar

Loch ø 18 mm

Löcher 8

ABMESSUNGEN

Ø 18 mm

PCD 145 mm

ØDi-1 75 mm

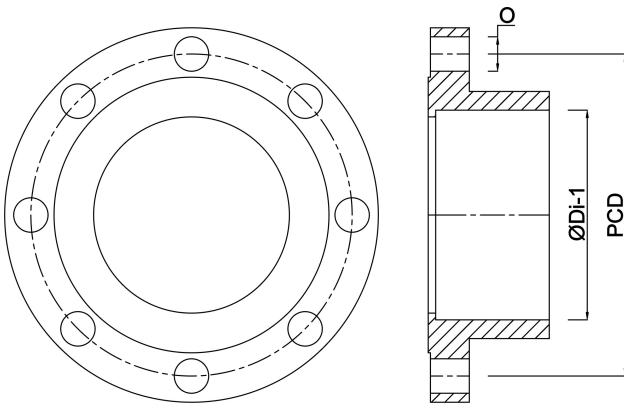

Generiert am: 23.05.2026

bevo Vertriebs GmbH
Industriestraße 18
32602 VLOTHO-EXTER
Deutschland
+49 (0) 5228 959 0
info@bevo.com
<http://www.bevo.com>