

**VDL Übergangsnippel PVC-U
40 mm x 1 1/2" Klebemuffe x
Außengewinde 10bar Grau Typ
aus Rohr hergestellt (0110409)**



V-L Van de Lande

TECHNISCHE DATEN

Farbe	Grau
Typ	aus Rohr hergestellt
Werkstoff	PVC-U
Anschluss	Klebemuffe x Außengewinde
Arbeitsdruck	10 bar
Maß	40 mm x 1 1/2"

ABMESSUNGEN

F-2	21 mm
Gietvorm	hand geformt
L	57 mm
P-1	26 mm
ØDi-1	40 mm
ØDo-2	1 1/2 "

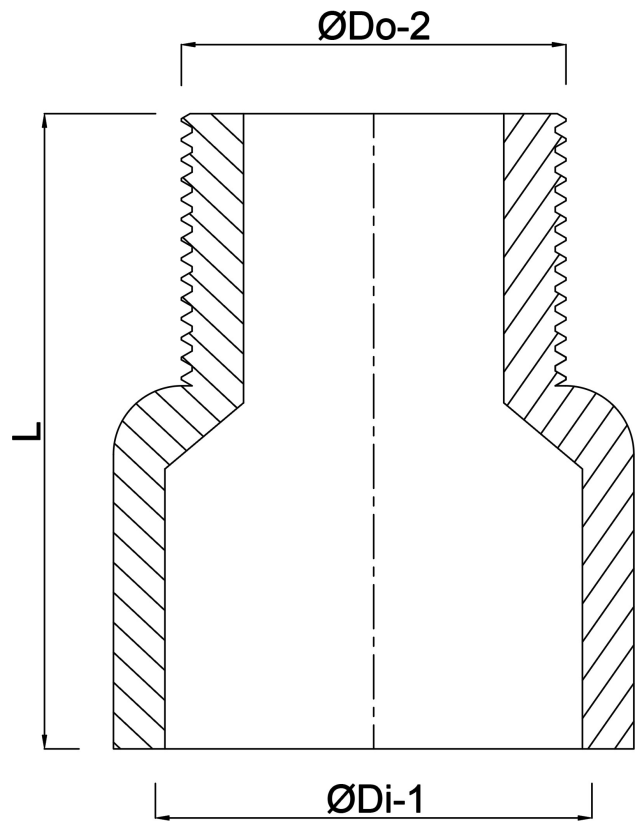

Generiert am: 23.05.2026

bevo Vertriebs GmbH
Industriestraße 18
32602 VLOTHO-EXTER
Deutschland
+49 (0) 5228 959 0
info@bevo.com
<http://www.bevo.com>