

**Anschweißnippel Stahl 6" x
168,3 mm Außengewinde x
Stumpfschweißung 15cm
(0200574)**



TECHNISCHE DATEN

Werkstoff Stahl

Anschluss Außengewinde x Stumpfschweißung

Maß 6" x 168,3 mm

Länge 15 cm

ABMESSUNGEN

L 150 mm

ØDo-1 168.3 mm

ØDo-2 6 "

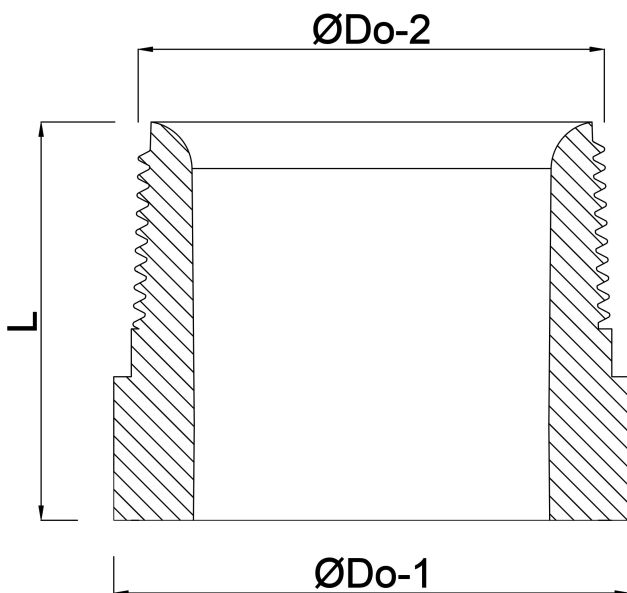

Generiert am: 25.05.2026

bevo Vertriebs GmbH
Industriestraße 18
32602 VLOTHO-EXTER
Deutschland
+49 (0) 5228 959 0
info@bevo.com
<http://www.bevo.com>