

**Profec Klebeflansch PVC-U
DN150 x 160 mm DIN Flansch x
Klebemuffe 10bar DN150 Grau
PN10/16 (0111052)**



TECHNISCHE DATEN

Farbe Grau

Werkstoff PVC-U

Anschluss DIN Flansch x Klebemuffe

Maß DN150 x 160 mm

Bolzen

DN 150

Flansch PN10/16

Außen ø 285 mm

Gewicht 2.008 kg

Schraubenlänge 90 mm

Dicke 30 mm

Arbeitsdruck 10 bar

Loch ø 22 mm

Löcher 8

ABMESSUNGEN

Ø 22 mm

PCD 240 mm

ØDi-1 160 mm

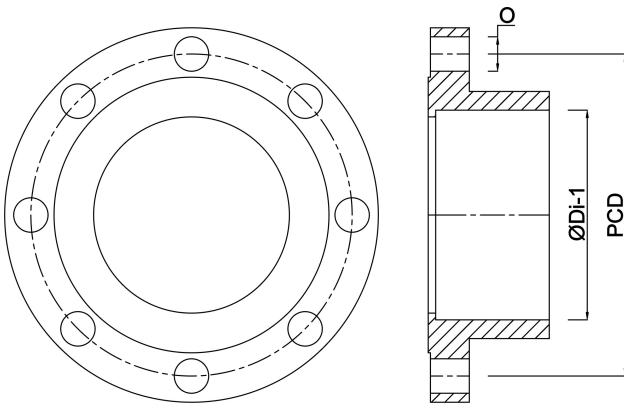

Generiert am: 23.05.2026

bevo Vertriebs GmbH
Industriestraße 18
32602 VLOTHO-EXTER
Deutschland
+49 (0) 5228 959 0
info@bevo.com
<http://www.bevo.com>