

**Profec Gewindeflansch PVC-U
DN65 x 2 1/2" DIN Flansch x
Innengewinde 16bar DN65
Grau PN10/16 (0111166)**



TECHNISCHE DATEN

Farbe	Grau
Werkstoff	PVC-U
Anschluss	DIN Flansch x Innengewinde
Flansch	PN10/16
Arbeitsdruck	16 bar
Maß	DN65 x 2 1/2"
DN	65
Außen ø	185 mm
Gewicht	0.516 kg
Dicke	19 mm
Loch ø	18 mm
Löcher	4

ABMESSUNGEN

O	18 mm
PCD	145 mm
ØDi-1	2 1/2 "

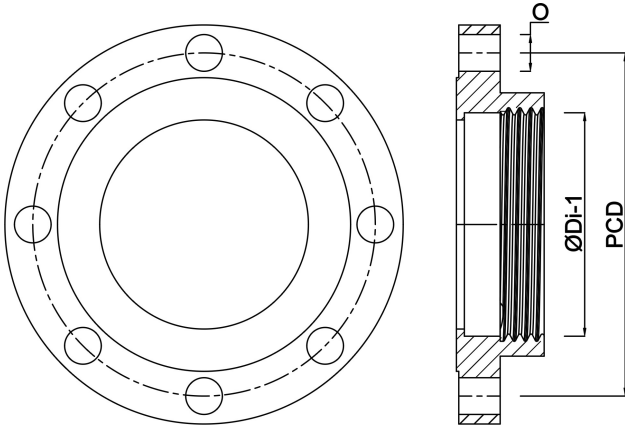

Generiert am: 23.05.2026

bevo Vertriebs GmbH
Industriestraße 18
32602 VLOTHO-EXTER
Deutschland
+49 (0) 5228 959 0
info@bevo.com
<http://www.bevo.com>