

Profec Nr. 280 Nippel Messing 2 1/2" Außengewinde 20bar (0710384)



TECHNISCHE DATEN

Werkstoff	Messing
Anschluss	Außengewinde
Fitting Nr.	Nr. 280
Maß	2 1/2"
Arbeitsdruck	20 bar
Max. Temp.	80 °C

ABMESSUNGEN

F-1	26 mm
F-2	26 mm
K-1	84 mm
L	65 mm
ØDo-1	2 1/2 "
ØDo-2	2 1/2 "

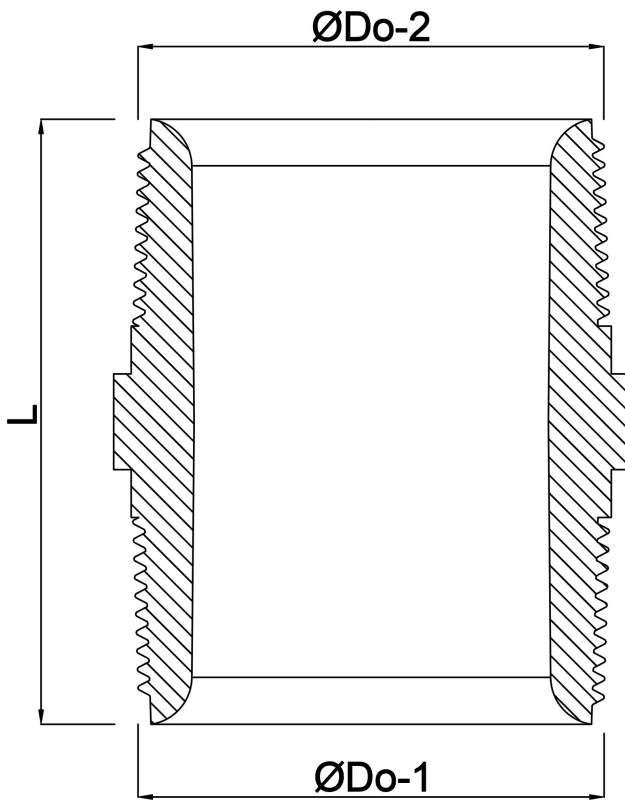

Generiert am: 24.05.2026

bevo Vertriebs GmbH
Industriestraße 18
32602 VLOTHO-EXTER
Deutschland
+49 (0) 5228 959 0
info@bevo.com
<http://www.bevo.com>