

**Profec Gewindeflansch Stahl
Verzinkt DN125 x 5" DIN
Flansch x Innengewinde
DN125 PN10/16 (1080219)**



TECHNISCHE DATEN

Werkstoff	Stahl
Oberflächenbehandlung	Verzinkt
Anschluss	DIN Flansch x Innengewinde
DIN Norm	DIN 2566
Flansch	PN10/16
Maß	DN125 x 5"
Bolzen	
DN	125
Durchmesser	139,7 mm
Außen ø	250 mm
Gewicht	6.13 kg
Dicke	22 mm
Loch Ø	18 mm
Löcher	8

ABMESSUNGEN

Ø	18 mm
---	-------

PCD

210 mm

ØDi-1

5 "

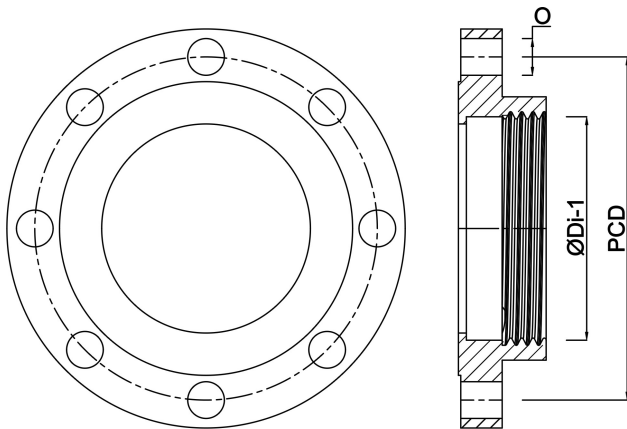

Generiert am: 24.05.2026

bevo Vertriebs GmbH
Industriestraße 18
32602 VLOTHO-EXTER
Deutschland
+49 (0) 5228 959 0
info@bevo.com
<http://www.bevo.com>