

Verschraubung PP 3/4"
Innengewinde 10bar Beige
(0330444)

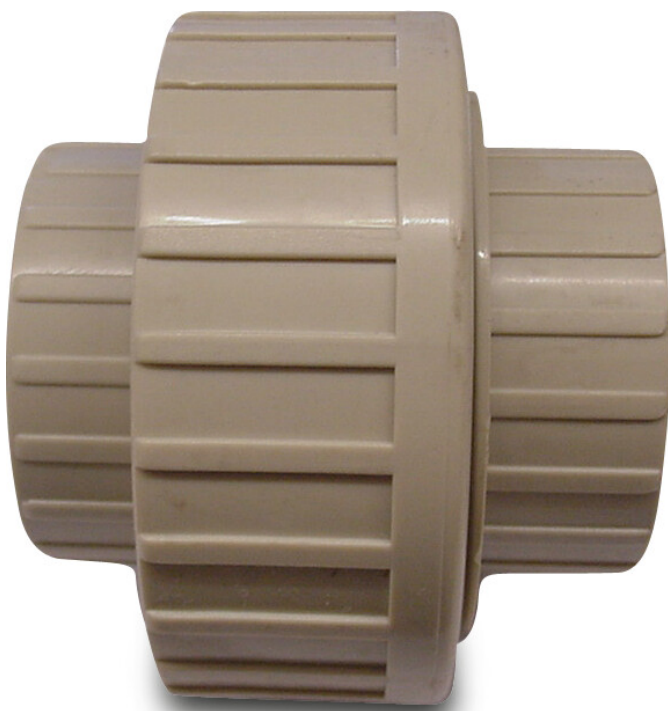

TECHNISCHE DATEN

Farbe Beige

Werkstoff PP

Anschluss Innengewinde

Arbeitsdruck 10 bar

Maß 3/4"

Außen ø 56 mm

ABMESSUNGEN

Do-n 56 mm

L 51 mm

ØDi-1 3/4 "

ØDi-2 3/4 "

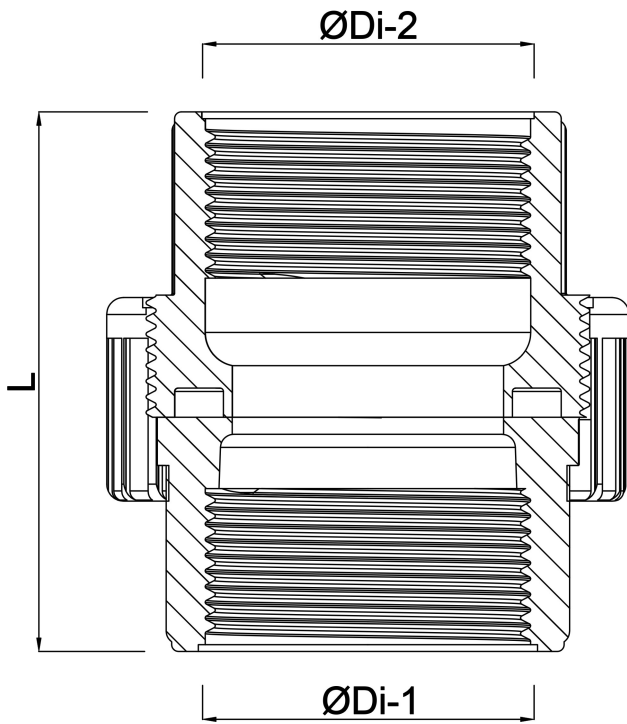

Generiert am: 23.05.2026

bevo Vertriebs GmbH
Industriestraße 18
32602 VLOTHO-EXTER
Deutschland
+49 (0) 5228 959 0
info@bevo.com
<http://www.bevo.com>