

**Profec Gewindeflansch Stahl
DN65 x 2 1/2" DIN Flansch x
Innengewinde 16bar Schwarz
PN10/16 (1180216)**



TECHNISCHE DATEN

Farbe	Schwarz
Werkstoff	Stahl
Anschluss	DIN Flansch x Innengewinde
DIN Norm	DIN 2566
Flansch	PN10/16
Arbeitsdruck	16 bar
Maß	DN65 x 2 1/2"
Durchmesser	76,1 mm
Außen ø	185 mm
Gewicht	3.13 kg
Höhe	32 mm
Dicke	18 mm
Lochkreis	145 mm
Loch ø	18 mm
Löcher	4

ABMESSUNGEN

O 18 mm

PCD 145 mm

ØDi-1 2 1/2 "

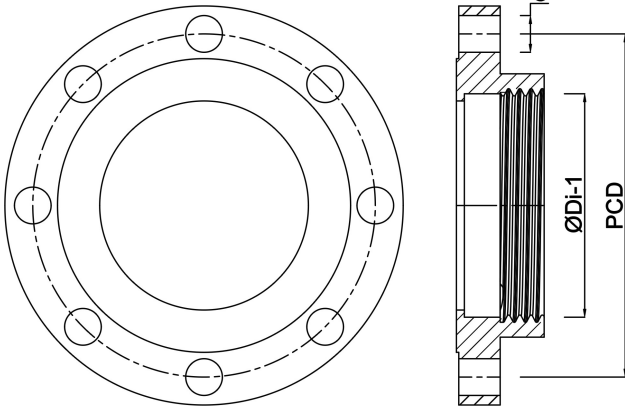

Generiert am: 24.05.2026

bevo Vertriebs GmbH
Industriestraße 18
32602 VLOTHO-EXTER
Deutschland
+49 (0) 5228 959 0
info@bevo.com
<http://www.bevo.com>