

**Profec Winkel 90° PVC-U 2"**  
**Innengewinde 10bar Grau mit**  
**Edelstahl Ring Typ verstärkt**  
**(0100305)**



# TECHNISCHE DATEN

Farbe Grau

Typ verstärkt

Werkstoff PVC-U

Ausführung mit Edelstahl Ring

Anschluss Innengewinde

Arbeitsdruck 10 bar

Maß 2"

# ABMESSUNGEN

Cb-1 60 mm

Cb-2 60 mm

ØDi-1 2 "

ØDi-2 2 "

β 90 °

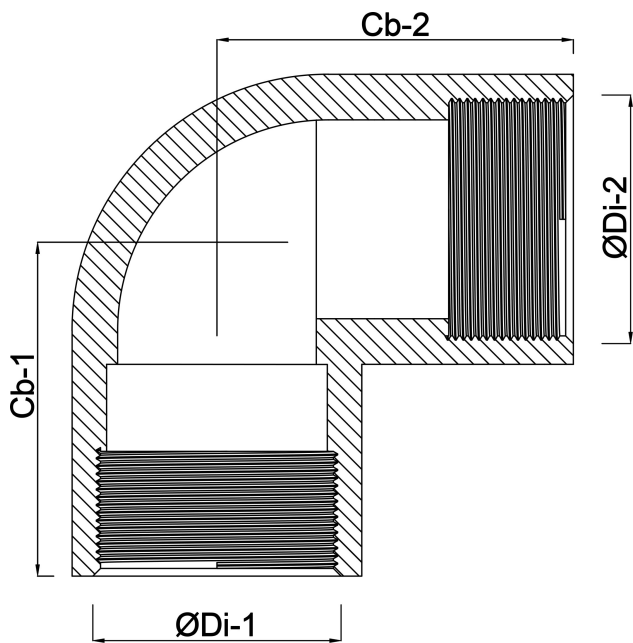

**Generiert am: 22.05.2026**

bevo Vertriebs GmbH  
Industriestraße 18  
32602 VLOTHO-EXTER  
Deutschland  
+49 (0) 5228 959 0  
[info@bevo.com](mailto:info@bevo.com)  
<http://www.bevo.com>