

Losflansch PP/Stahl PP 40 mm
SDR11 16bar DN32 Schwarz
PN10/16 (7031730)



TECHNISCHE DATEN

Farbe Schwarz

Werkstoff PP/Stahl

Oberflächenbehandlung PP

Klasse SDR11

Arbeitsdruck 16 bar

Maß 40 mm

DN 32

Flansch PN10/16

Außen ø 140 mm

Gewicht 0.641 kg

Dicke 18 mm

Loch ø 18 mm

Löcher 4

ABMESSUNGEN

O 18 mm

PCD 100 mm

ØDi-1

51 mm

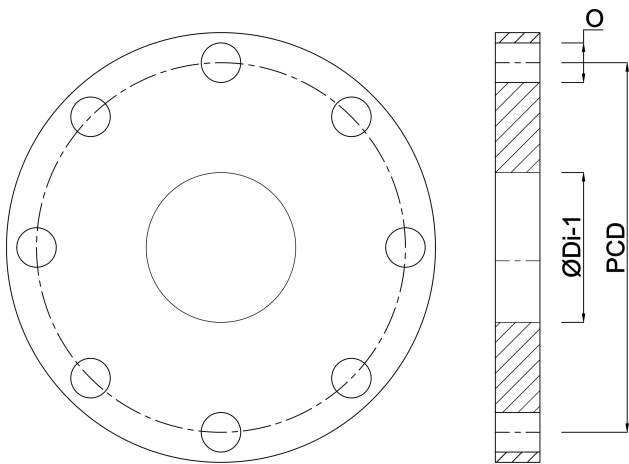

Generiert am: 22.05.2026

bevo Vertriebs GmbH
Industriestraße 18
32602 VLOTHO-EXTER
Deutschland
+49 (0) 5228 959 0
info@bevo.com
<http://www.bevo.com>