

**Profec Blindflansch PVC-U
DN40 x 50 mm DIN Flansch
16bar DN40 Grau PN10/16
(0111023)**



TECHNISCHE DATEN

Farbe	Grau
Werkstoff	PVC-U
Anschluss	DIN Flansch
Maß	DN40 x 50 mm
Bolzen	
Verpackung	70 St.
DN	40
Flansch	PN10/16
Außen ø	150 mm
Gewicht	0.327 kg
Schraubenlänge	75 mm
Dicke	16 mm
Arbeitsdruck	16 bar
Loch ø	18 mm
Löcher	4

ABMESSUNGEN

O 18 mm

PCD 111 mm

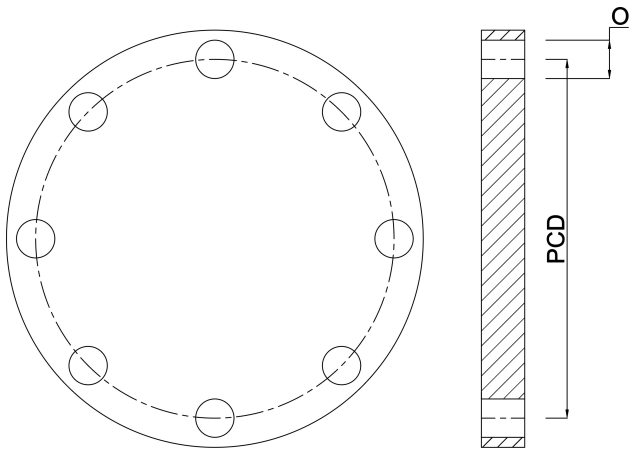

PRODUKTINFORMATIONEN

Für PCD, Lochgröße und -nummer siehe Technische Daten So identifizieren Sie einen Flansch auf der Rückseite des Katalogs (PCD ist gleich K)

Generiert am: 23.05.2026

bevo Vertriebs GmbH
Industriestraße 18
32602 VLOTHO-EXTER
Deutschland
+49 (0) 5228 959 0
info@bevo.com
<http://www.bevo.com>