

**Profec Klebeflansch PVC-U  
DN80 x 90 mm DIN Flansch x  
Klebemuffe 16bar DN80 Grau  
PN10/16 (0111047)**



# TECHNISCHE DATEN

Farbe Grau

Werkstoff PVC-U

Anschluss DIN Flansch x Klebemuffe

Maß DN80 x 90 mm

Bolzen

DN 80

Flansch PN10/16

Außen ø 200 mm

Gewicht 0.78 kg

Schraubenlänge 90 mm

Dicke 20 mm

Arbeitsdruck 16 bar

Loch ø 18 mm

Löcher 8

# ABMESSUNGEN

Ø 18 mm

PCD 160 mm

ØDi-1 90 mm

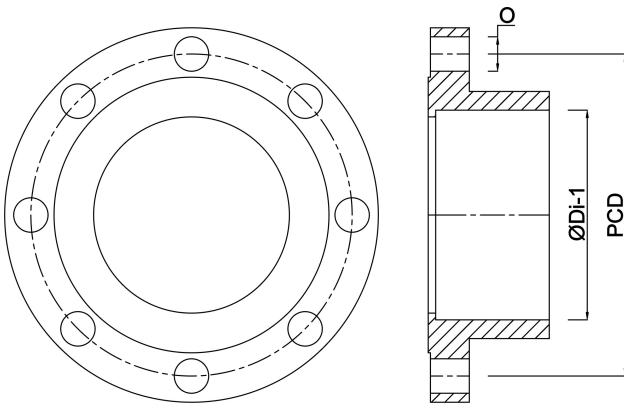

**Generiert am: 23.05.2026**

bevo Vertriebs GmbH  
Industriestraße 18  
32602 VLOTHO-EXTER  
Deutschland  
+49 (0) 5228 959 0  
[info@bevo.com](mailto:info@bevo.com)  
<http://www.bevo.com>