

**Profec Blindflansch PVC-U
DN25 x 32 mm DIN Flansch
16bar DN25 Grau PN10/16
(0111021)**



TECHNISCHE DATEN

Farbe Grau

Werkstoff PVC-U

Anschluss DIN Flansch

Maß DN25 x 32 mm

Bolzen

Verpackung 120 St.

DN 25

Flansch PN10/16

Außen ø 115 mm

Gewicht 0.206 kg

Schraubenlänge 60 mm

Dicke 14 mm

Arbeitsdruck 16 bar

Loch ø 14 mm

Löcher 4

ABMESSUNGEN

O 14 mm

PCD 86 mm

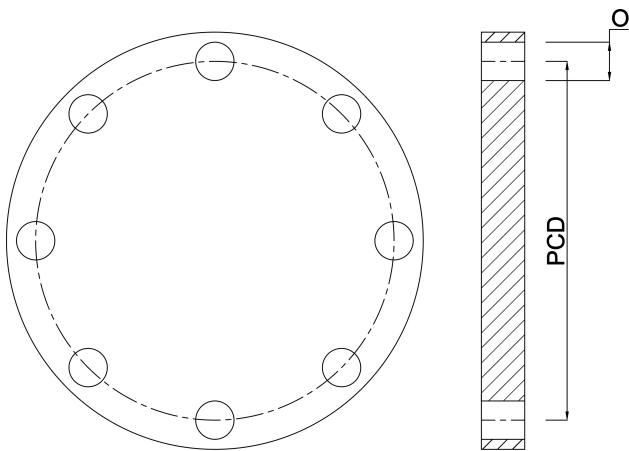

PRODUKTINFORMATIONEN

Für PCD, Lochgröße und -nummer siehe Technische Daten So identifizieren Sie einen Flansch auf der Rückseite des Katalogs (PCD ist gleich K)

Generiert am: 23.05.2026

bevo Vertriebs GmbH
Industriestraße 18
32602 VLOTHO-EXTER
Deutschland
+49 (0) 5228 959 0
info@bevo.com
<http://www.bevo.com>