

Profec Nr. 41 Bogen 45°
Gusseisen Verzinkt 3"
Innengewinde 25bar DVGW
(1004110)



TECHNISCHE DATEN

Werkstoff Gusseisen

Oberflächenbehandlung Verzinkt

Zulassung DVGW

Anschluss Innengewinde

Fitting Nr. Nr. 41

Temperaturbereich -20°C - 120°C

Arbeitsdruck 25 bar

Maß 3"

ABMESSUNGEN

Cb-1 113 mm

Cb-2 100 mm

ØDi-1 3"

ØDi-2 3"

β 45°

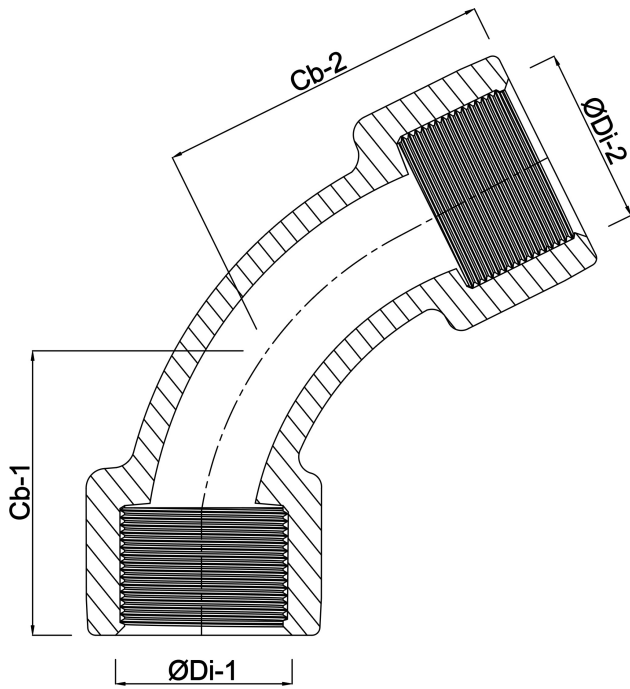

Generiert am: 24.05.2026

bevo Vertriebs GmbH
Industriestraße 18
32602 VLOTHO-EXTER
Deutschland
+49 (0) 5228 959 0
info@bevo.com
<http://www.bevo.com>