

Profec Zweiteiliger Kugelhahn Edelstahl 316 1/4" Innengewinde 50bar (0090980)

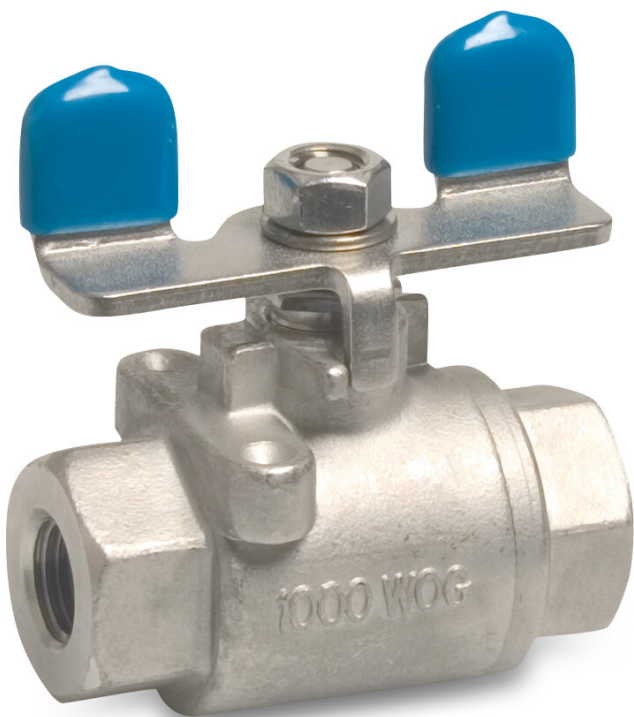

TECHNISCHE DATEN

Werkstoff	Edelstahl 316
Bedienung	Flügelgriff
Griff-Farbe	Blau
Material Hebel/Griff	Edelstahl
Material Dichtung	PTFE
Anschluss	Innengewinde
Arbeitsdruck	50 bar
Maß	1/4"

ABMESSUNGEN

Ct-1	37 mm
F-1	12.5 mm
F-2	12.5 mm
Lb	49 mm
R	30 mm
ØDf	12.5 mm
ØDi-1	1/4 "

ØDi-2

1/4 "

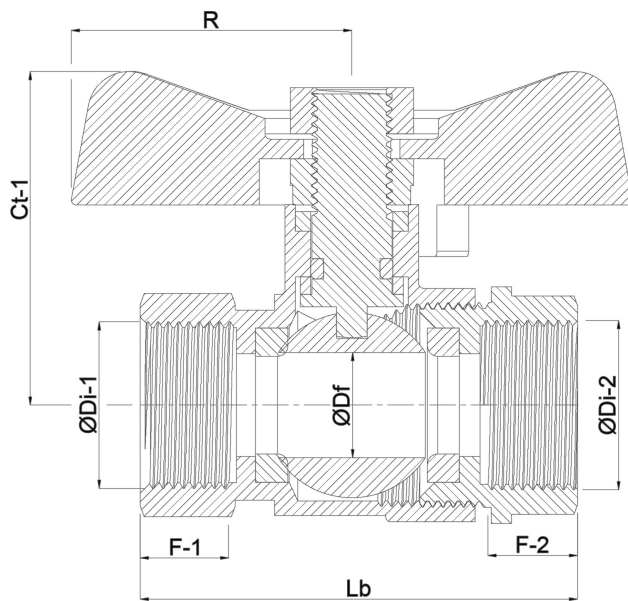

Generiert am: 22.05.2026

bevo Vertriebs GmbH
Industriestraße 18
32602 VLOTHO-EXTER
Deutschland
+49 (0) 5228 959 0
info@bevo.com
<http://www.bevo.com>