

VDL Klebeflansch PVC-U 315 mm Klebemuffe 10bar DN300 Grau PN10 Typ A (0111057)



VL Van de Lande

TECHNISCHE DATEN

Farbe Grau

Werkstoff PVC-U

DIN Norm DIN 2501

Flansch PN10

Arbeitsdruck 10 bar

Typ A

Maß 315 mm

Anschluss Klebemuffe

Verpackung 1 St.

DN 300

Außen ø 164 mm

Dicke 36 mm

Loch ø 22 mm

Löcher 12

ABMESSUNGEN

Ø 22 mm

PCD 400 mm

ØDi-1 315 mm

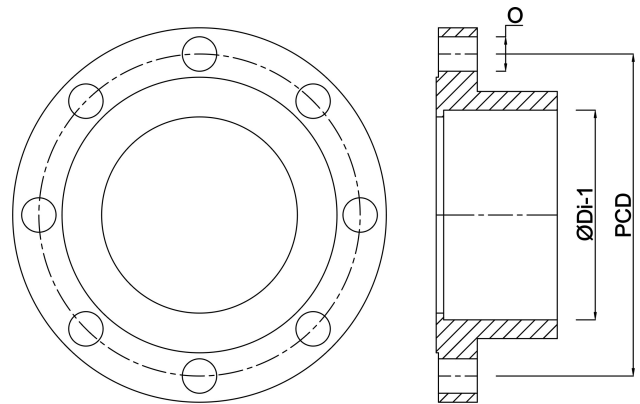

Generiert am: 24.05.2026

bevo Vertriebs GmbH
Industriestraße 18
32602 VLOTHO-EXTER
Deutschland
+49 (0) 5228 959 0
info@bevo.com
<http://www.bevo.com>