

**Profec Verschraubung mit O-
Ring PVC-U 63 mm x 2"
Klebemuffe x Außengewinde
10bar Grau (0100433)**



TECHNISCHE DATEN

Farbe Grau

Werkstoff PVC-U

Material Dichtung EPDM

Geeignet für Pumpenanschluss

Anschluss Klebemuffe x Außengewinde

Arbeitsdruck 10 bar

Maß 63 mm x 2"

ABMESSUNGEN

L 103 mm

ØDi-1 63 mm

ØDo-2 2"

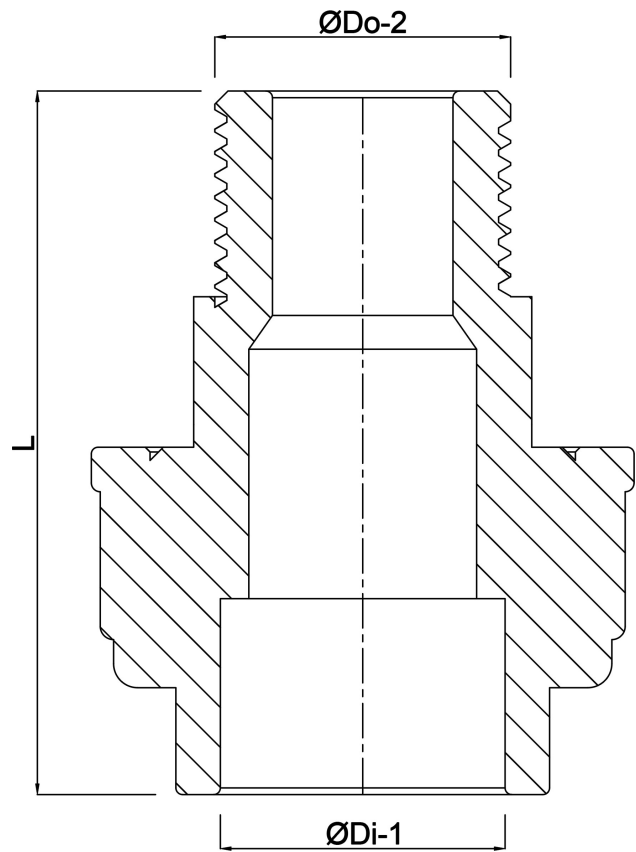

Generiert am: 22.05.2026

bevo Vertriebs GmbH
Industriestraße 18
32602 VLOTHO-EXTER
Deutschland
+49 (0) 5228 959 0
info@bevo.com
<http://www.bevo.com>