

**Losflansch PP/Stahl PP 160 mm
SDR11 16bar DN150 Schwarz
PN10/16 (0101939)**



TECHNISCHE DATEN

Farbe Schwarz

Werkstoff PP/Stahl

Oberflächenbehandlung PP

Klasse SDR11

Arbeitsdruck 16 bar

Maß 160 mm

DN 150

Flansch PN10/16

Außen ø 285 mm

Gewicht 2.6 kg

Dicke 23 mm

Loch ø 22 mm

Löcher 8

ABMESSUNGEN

O 22 mm

PCD 240 mm

ØDi-1

178 mm

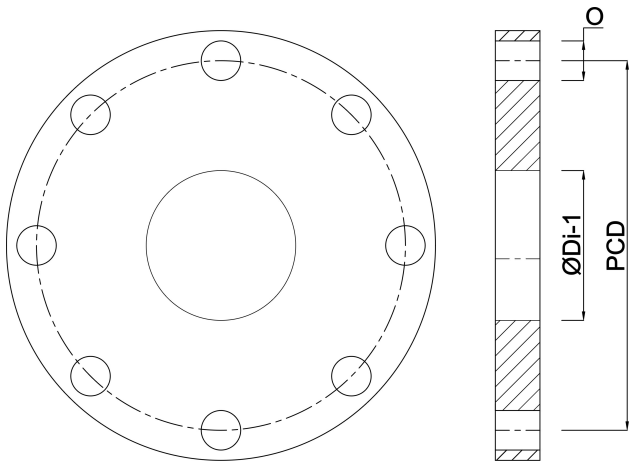

Generiert am: 22.05.2026

bevo Vertriebs GmbH
Industriestraße 18
32602 VLOTHO-EXTER
Deutschland
+49 (0) 5228 959 0
info@bevo.com
<http://www.bevo.com>