

**Profec Flansch Stahl DN50 x
60,3 mm DIN Flansch x
Stumpfschweißung 10bar
PN10 (1180235)**



TECHNISCHE DATEN

Werkstoff	Stahl
Anschluss	DIN Flansch x Stumpfschweißung
DIN Norm	DIN 2576
Flansch	PN10
Arbeitsdruck	10 bar
Maß	DN50 x 60,3 mm
Innen ø	61,1 mm
Außen ø	165 mm
Gewicht	2.46 kg
Dicke	18 mm
Lochkreis	125 mm
Loch ø	18 mm
Löcher	4

ABMESSUNGEN

O	18 mm
PCD	125 mm

ØDi-1

61.1 mm

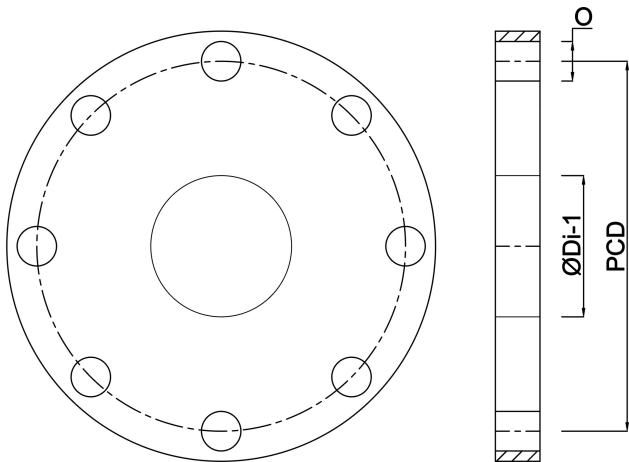

Generiert am: 24.05.2026

bevo Vertriebs GmbH
Industriestraße 18
32602 VLOTHO-EXTER
Deutschland
+49 (0) 5228 959 0
info@bevo.com
<http://www.bevo.com>