

**Bogen 90° Stahl 42,4 mm x 42,4
mm x 2,6 mm
Stumpfschweißung (1180032)**



TECHNISCHE DATEN

Werkstoff	Stahl
Anschluss	Stumpfschweißung
DIN Norm	DIN 2605
Standard	3S
Maß	42,4 mm
Wandstärke	2,6 mm

ABMESSUNGEN

$\varnothing Do-1$	42.4 mm
$\varnothing Do-2$	42.4 mm
Cb-1	48 mm
Cb-2	48 mm
β	90 °

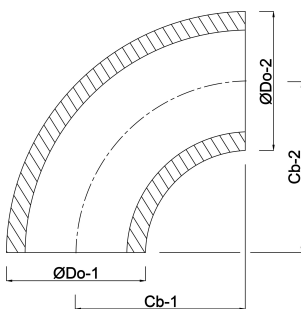

Generiert am: 05.10.2025

bevo Vertriebs GmbH
Industriestraße 18
32602 VLOTHO-EXTER
Deutschland
+49 (0) 5228 959 0
info@bevo.com
<http://www.bevo.com>