

**Profec Flansch Stahl DN125 x  
139,7 mm DIN Flansch x  
Stumpfschweißung 10bar  
PN10 (1180239)**



# TECHNISCHE DATEN

Werkstoff	Stahl
Anschluss	DIN Flansch x Stumpfschweißung
DIN Norm	DIN 2576
Flansch	PN10
Arbeitsdruck	10 bar
Maß	DN125 x 139,7 mm
Innen ø	141,6 mm
Außen ø	250 mm
Gewicht	5.41 kg
Dicke	22 mm
Lochkreis	210 mm
Loch ø	18 mm
Löcher	8

# ABMESSUNGEN

O	18 mm
PCD	210 mm

ØDi-1

141.6 mm

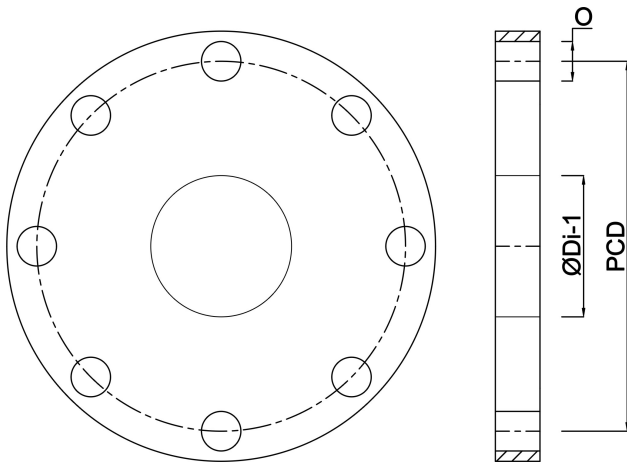

**Generiert am: 24.05.2026**

bevo Vertriebs GmbH  
Industriestraße 18  
32602 VLOTHO-EXTER  
Deutschland  
+49 (0) 5228 959 0  
[info@bevo.com](mailto:info@bevo.com)  
<http://www.bevo.com>