

**Profec Vorschweißflansch  
Stahl DN80 x 88,9 mm DIN  
Flansch x Stumpfschweißung  
Schwarz PN16 (1180483)**



# TECHNISCHE DATEN

Farbe	Schwarz
Werkstoff	Stahl
Anschluss	DIN Flansch x Stumpfschweißung
DIN Norm	DIN 2633
Flansch	PN16
Maß	DN80 x 88,9 mm
Außen ø	200 mm
Gewicht	3.82 kg
Höhe	50 mm
Dicke	20 mm
Lochkreis	160 mm
Loch ø	18 mm
Löcher	8

# ABMESSUNGEN

O	18 mm
PCD	160 mm

ØDi-1

82.5 mm

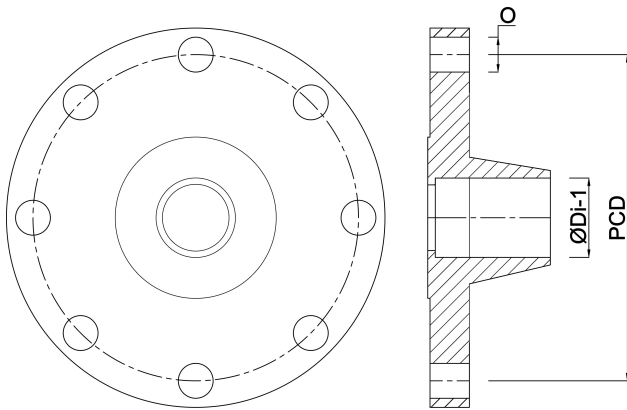

**Generiert am: 24.05.2026**

bevo Vertriebs GmbH  
Industriestraße 18  
32602 VLOTHO-EXTER  
Deutschland  
+49 (0) 5228 959 0  
[info@bevo.com](mailto:info@bevo.com)  
<http://www.bevo.com>