

**Flansch Edelstahl 316 DN40 x  
48,3 mm DIN Flansch x  
Stumpfschweißung 10bar  
DN40 PN10/40 (0080634)**



# TECHNISCHE DATEN

Werkstoff	Edelstahl 316
Anschluss	DIN Flansch x Stumpfschweißung
DIN Norm	DIN 2576
Arbeitsdruck	10 bar
Maß	DN40 x 48,3 mm
DN	40
Innen ø	49,5 mm
Flansch	PN10/40
Durchmesser	48,3 mm
Außen ø	150 mm
Gewicht	2.1 kg
Dicke	18 mm
Loch Ø	18 mm
Löcher	4

# ABMESSUNGEN

O	18 mm
---	-------

PCD 110 mm

ØDi-1 49.5 mm

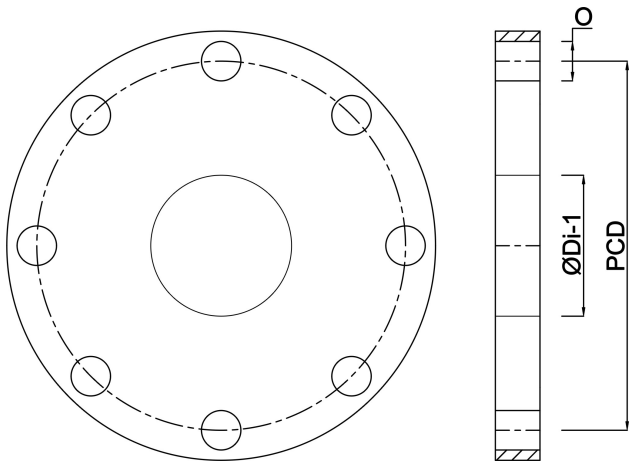

**Generiert am: 22.05.2026**

bevo Vertriebs GmbH  
Industriestraße 18  
32602 VLOTHO-EXTER  
Deutschland  
+49 (0) 5228 959 0  
[info@bevo.com](mailto:info@bevo.com)  
<http://www.bevo.com>