

VDL Klebeflansch PVC-U 140 mm Klebemuffe 10bar DN125 Grau PN10 Typ A (7018253)



VL Van de Lande

TECHNISCHE DATEN

Farbe Grau

Werkstoff PVC-U

DIN Norm DIN 2501

Flansch PN10

Arbeitsdruck 10 bar

Typ A

Maß 140 mm

Anschluss Klebemuffe

Verpackung 6 St.

DN 125

Außen ø 76 mm

Dicke 26 mm

Loch Ø 23 mm

Löcher 8

ABMESSUNGEN

O 23 mm

PCD 215 mm

ØDi-1 140 mm

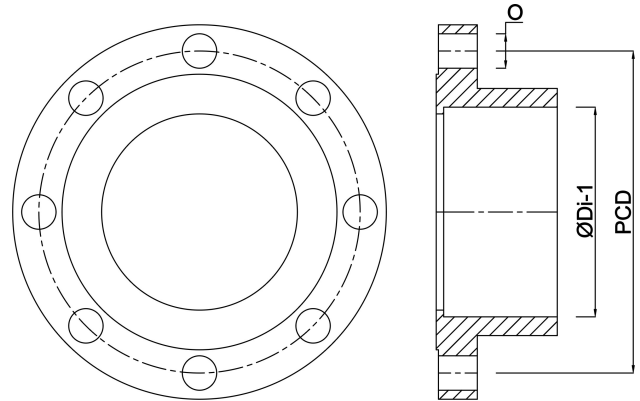

Generiert am: 24.05.2026

bevo Vertriebs GmbH
Industriestraße 18
32602 VLOTHO-EXTER
Deutschland
+49 (0) 5228 959 0
info@bevo.com
<http://www.bevo.com>