

Profec Nr. 280 Doppelnippel
Gusseisen Verzinkt 3"
Außengewinde 25bar DVGW
(1028011)



TECHNISCHE DATEN

Werkstoff Gusseisen

Oberflächenbehandlung Verzinkt

Zulassung DVGW

Anschluss Außengewinde

Fitting Nr. Nr. 280

Temperaturbereich -20°C - 120°C

Arbeitsdruck 25 bar

Maß 3"

ABMESSUNGEN

F-1 33 mm

F-2 33 mm

K-1 98 mm

L 83 mm

ØDo-1 3 "

ØDo-2 3 "

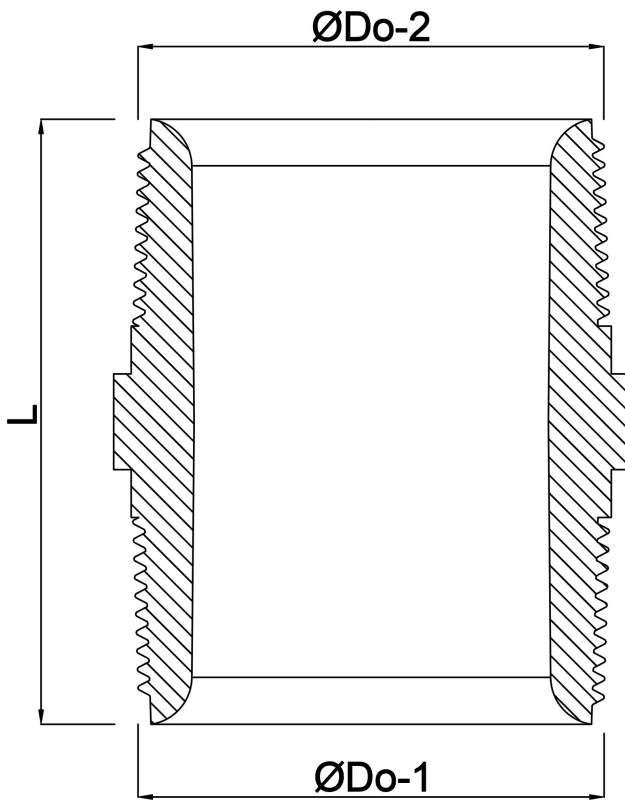

Generiert am: 24.05.2026

bevo Vertriebs GmbH
Industriestraße 18
32602 VLOTHO-EXTER
Deutschland
+49 (0) 5228 959 0
info@bevo.com
<http://www.bevo.com>